

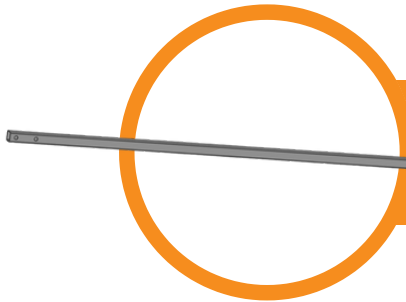

Ax10



Bx3



Cx10

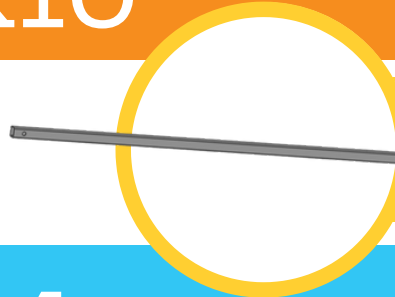

Dx5

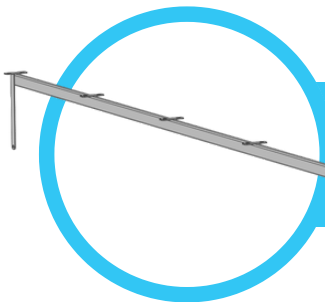

Ex4

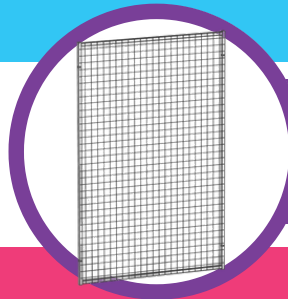

Fx9

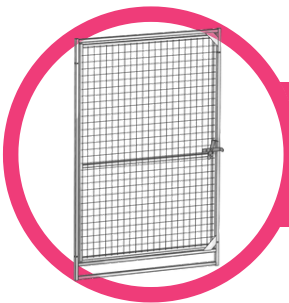

Gx1

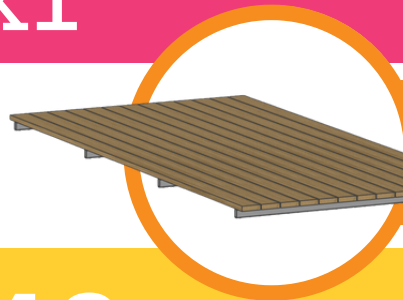

Hx3



Ix40

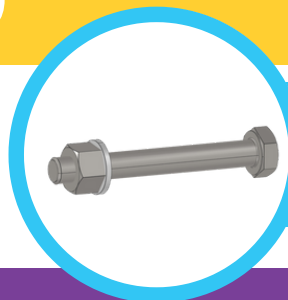

Jx20



Kx26



Lx20



Mx30

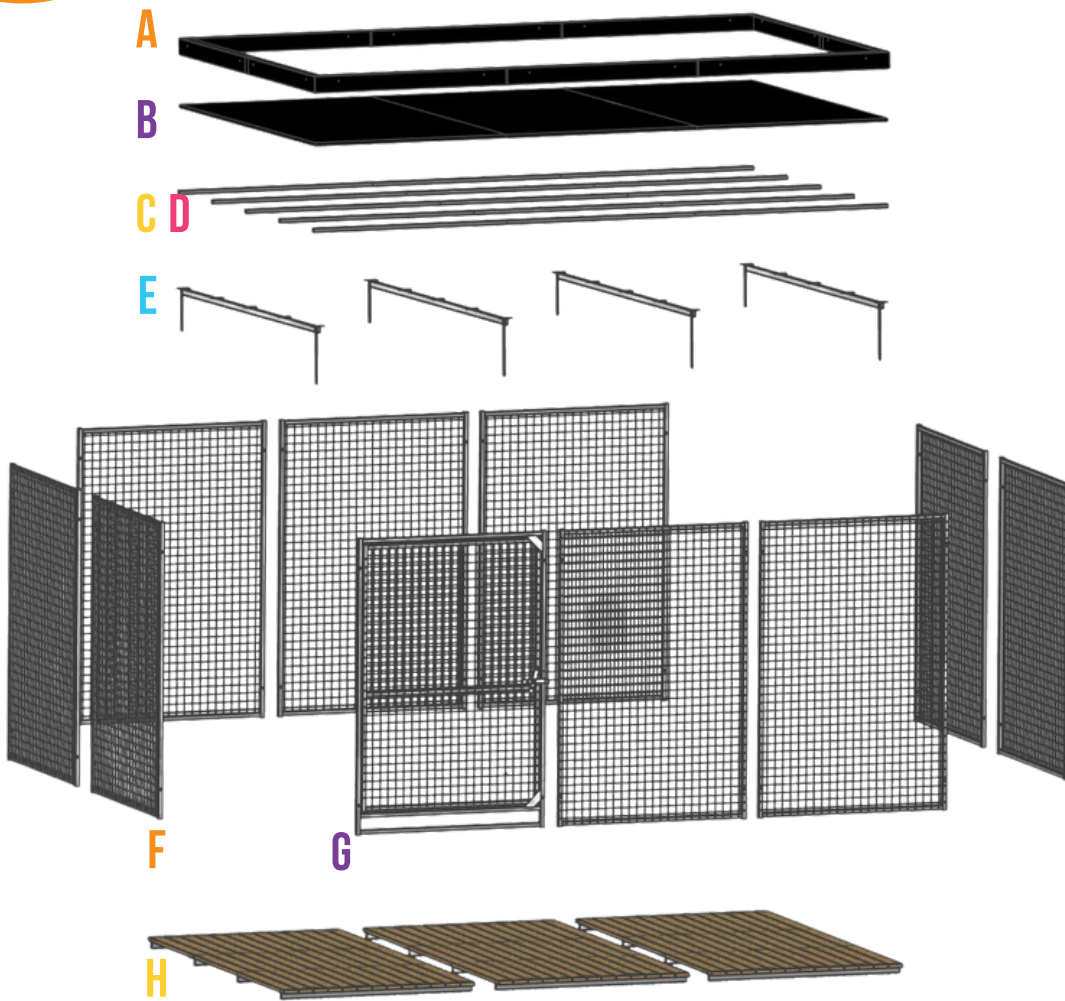

13MM



5MM



Laufstall SAMSON STRONG
Größe: **S**

S

Podłoże powinno być wyziomowane

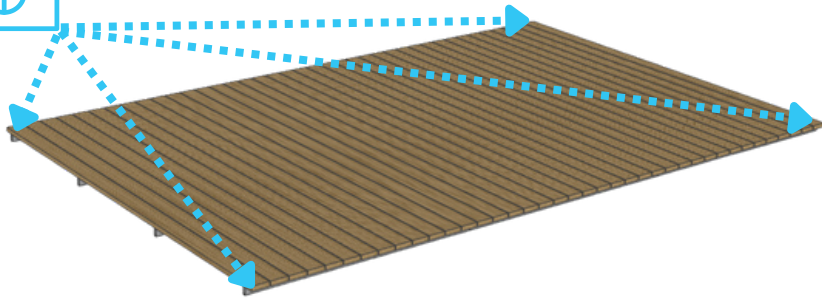

^H
1

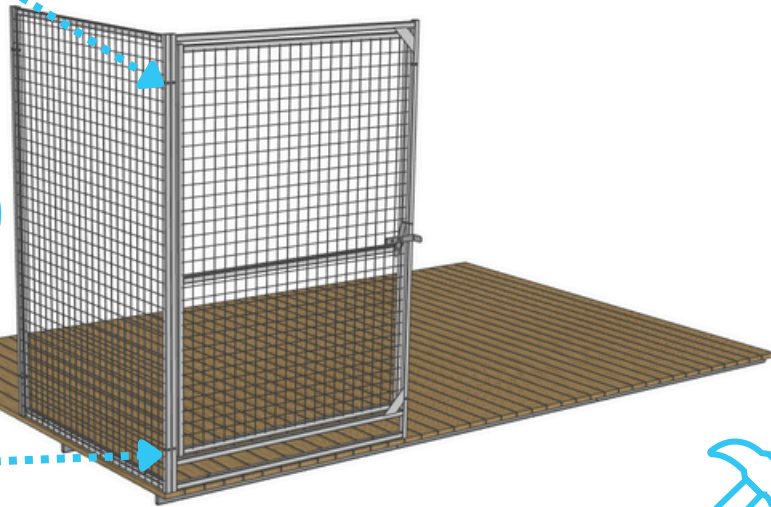
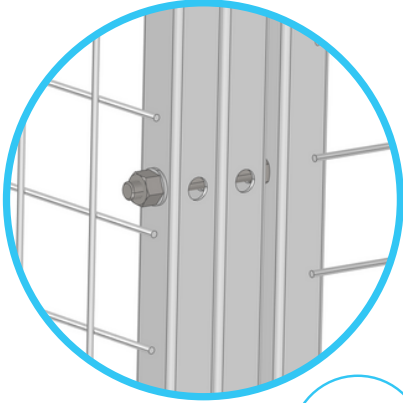

^{FGJ}
2

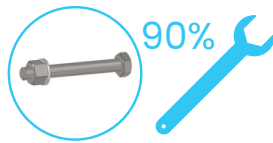
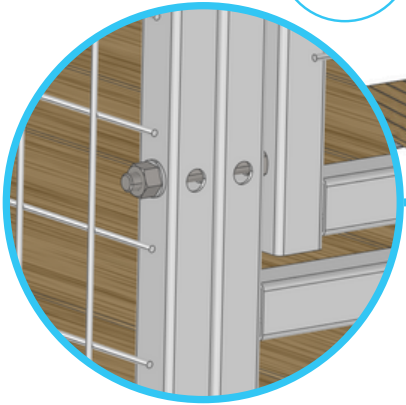

xFL

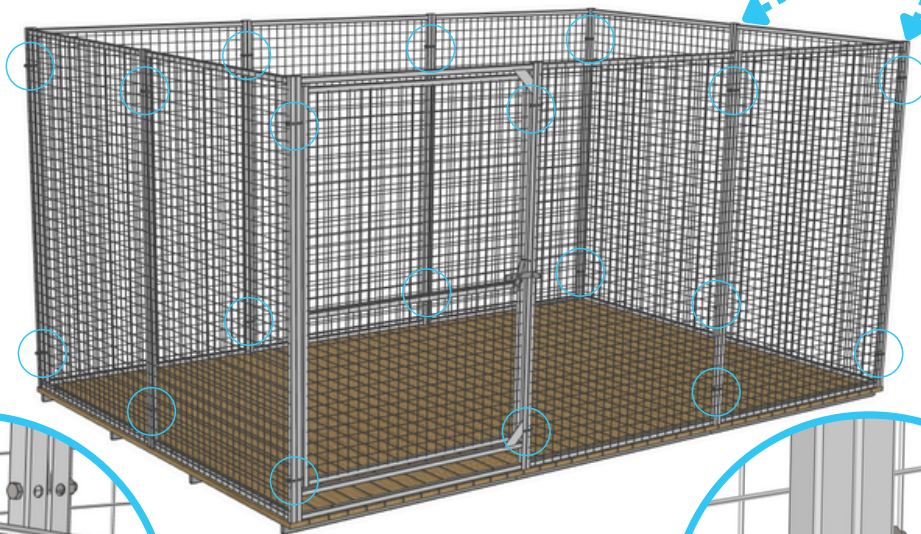

^{FJ}
3

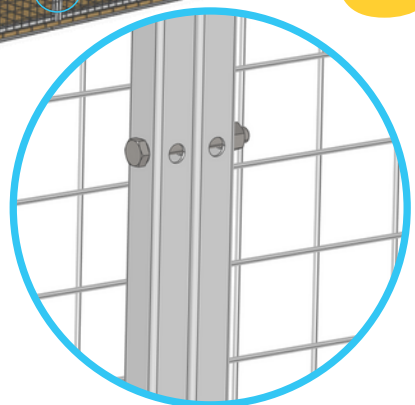
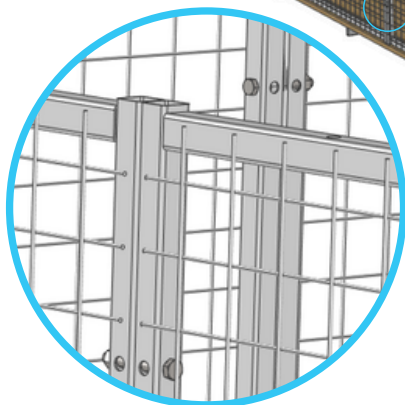

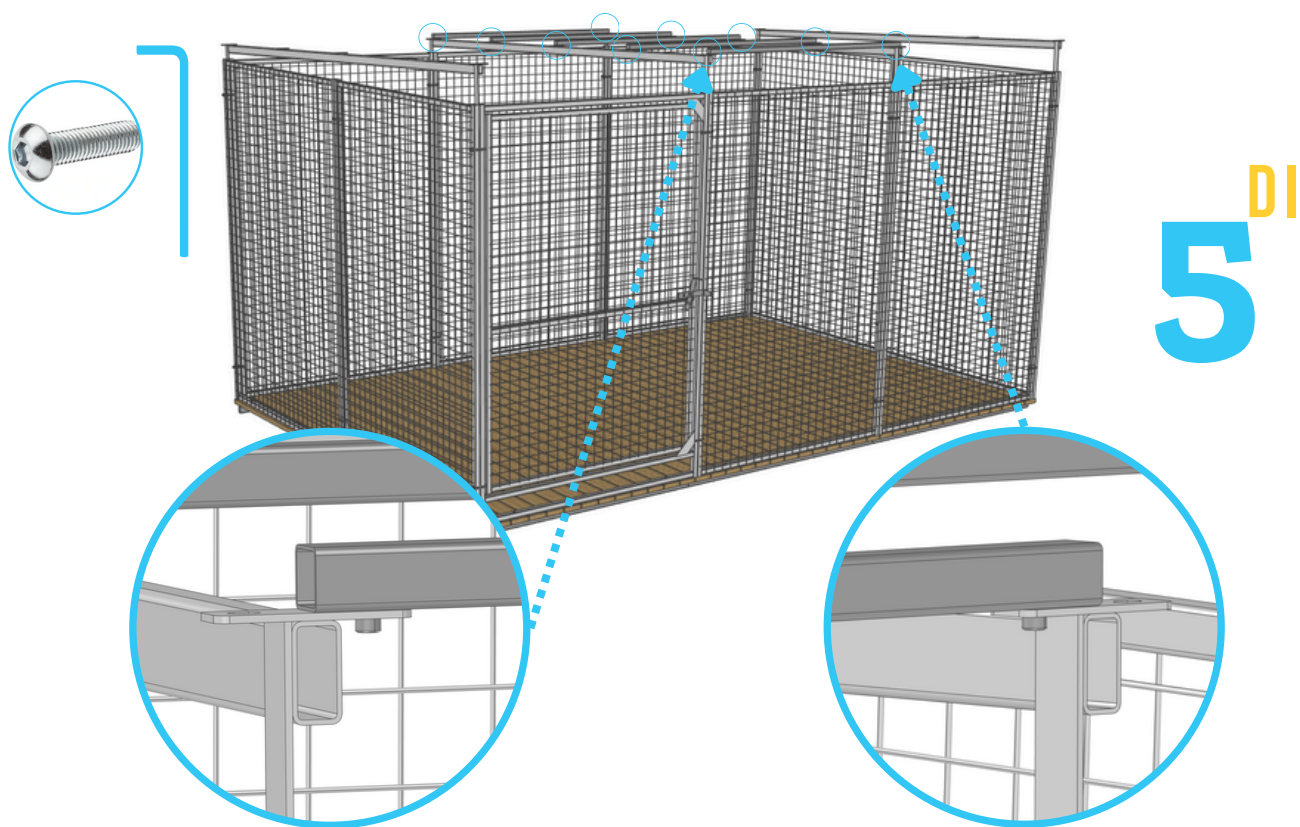
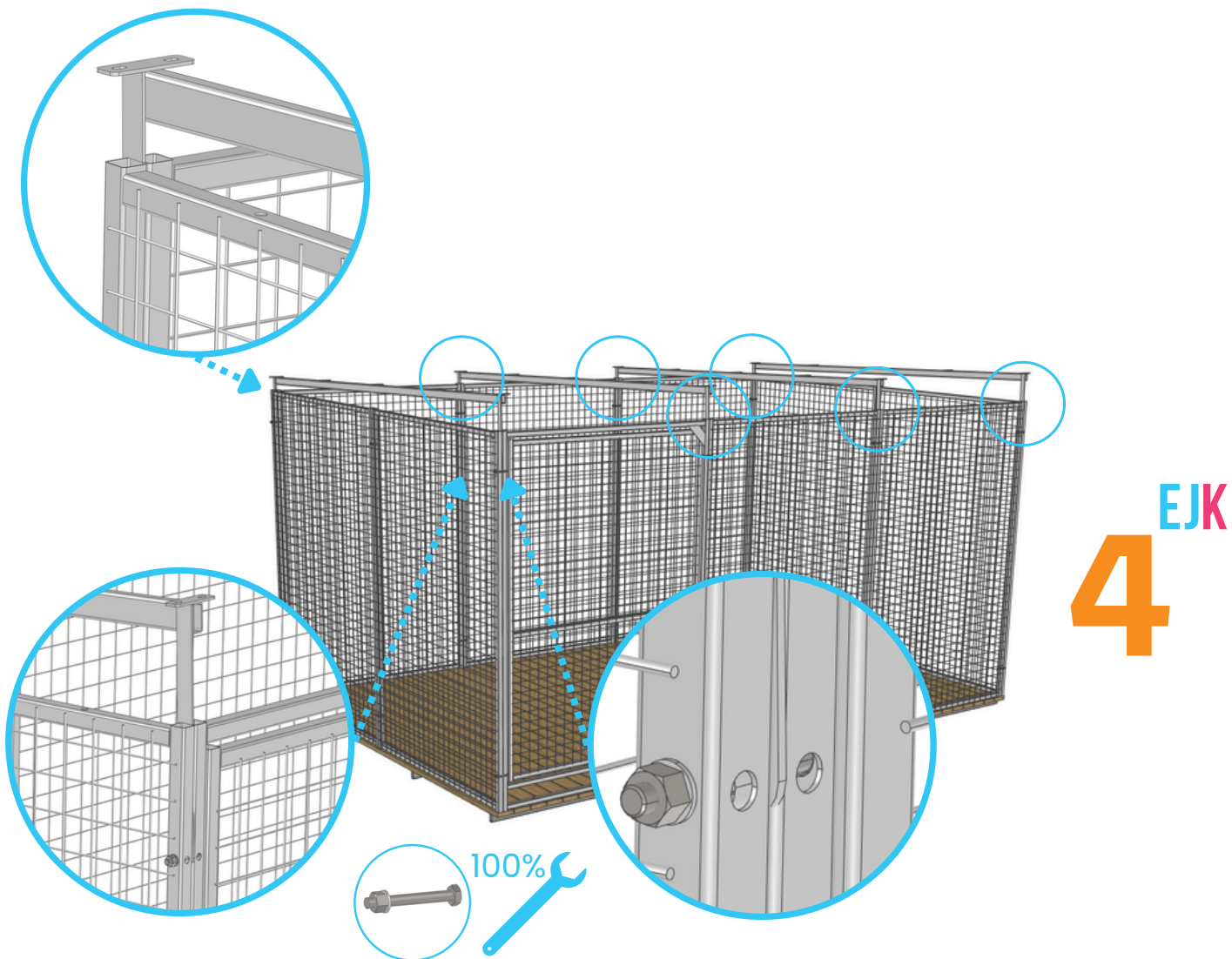

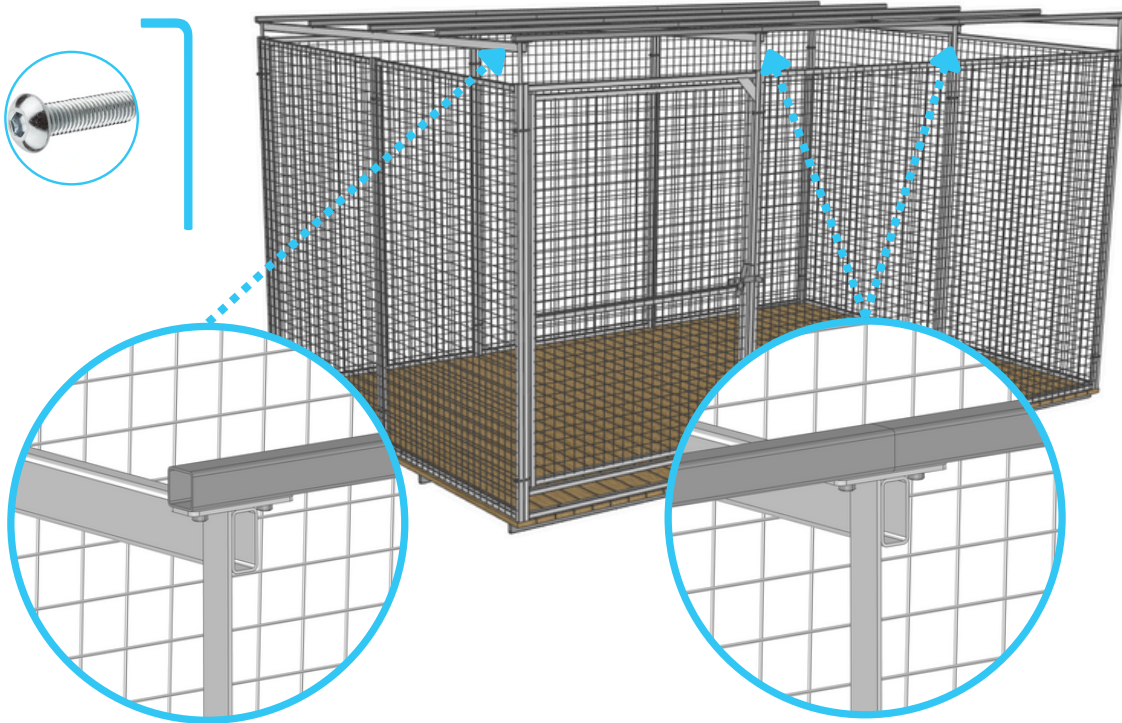

6^{CI}



7^B

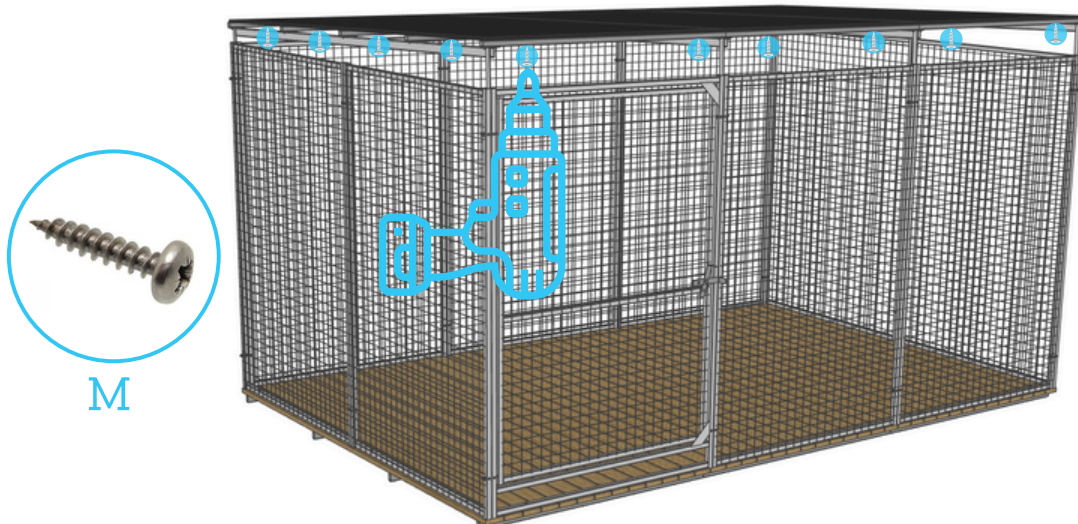

8^B

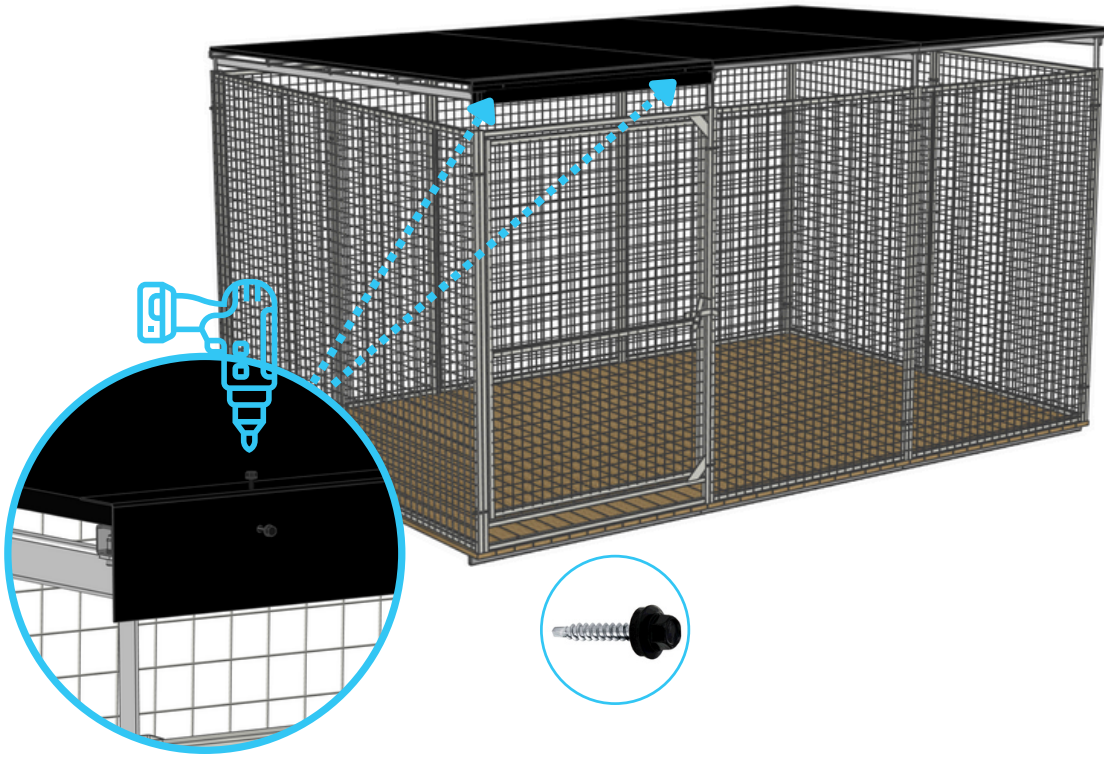

9^{AL}

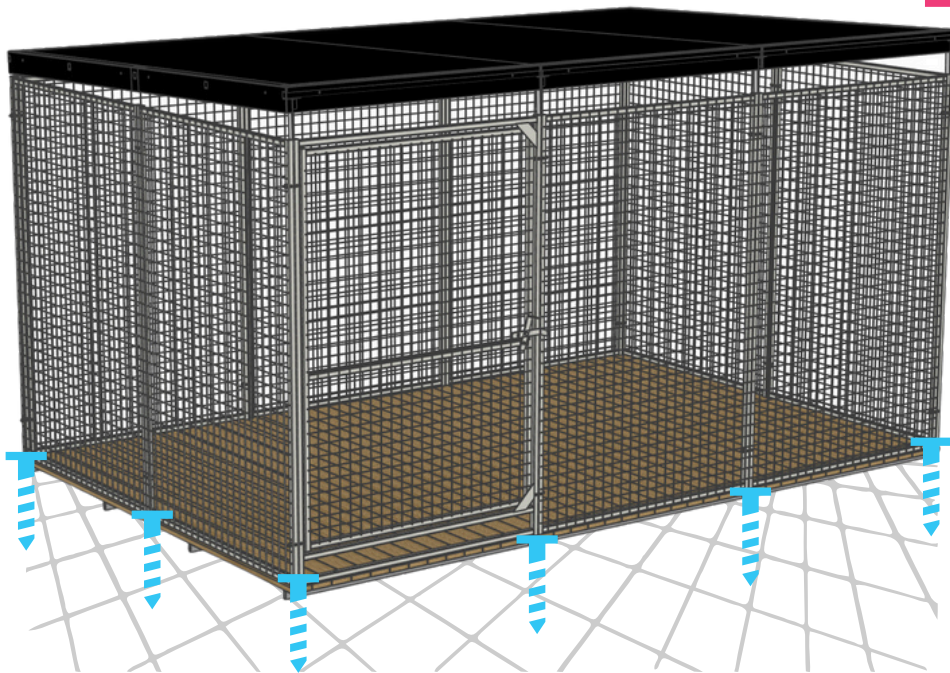

10^{AK}

Wartung und Reinigung

Bevor Sie mit den Arbeiten beginnen, sollten Sie sich mit den entsprechenden Werkzeugen (z. B. eine Sprühflasche, ein weiches Reinigungstuch) und persönlicher Schutzausrüstung, insbesondere Handschuhen, ausstatten.

Verzinkte Paneele:

- 1.** Wir empfehlen, die Reinigungshäufigkeit der Laufstallpaneele an die Geschwindigkeit anzupassen, mit der sich Schmutz ansammelt. Verschmutzungen, insbesondere mit biologischem Material, beeinflussen die Korrosionsgeschwindigkeit und verkürzen die Lebensdauer des Produkts.
- 2.** Zur Reinigung sollten nur Mittel mit neutralem pH-Wert und weiche Materialien verwendet werden. Aggressive Mittel auf Säure- oder Alkalibasis sowie organische Lösungsmittel dürfen nicht verwendet werden.
- 3.** Die Verwendung eines Hochdruckreinigers ist erlaubt, jedoch sollte ein angemessener Abstand der Düse von den zu reinigenden Teilen eingehalten werden.
- 4.** Achten Sie während der Reinigung der Laufstallpaneele auf mögliche Beschädigungen der Zinkschicht und führen Sie gegebenenfalls eine Reparatur mit einer hochzinkhaltigen Farbe gemäß den Anweisungen des Farbenherstellers durch.

Boden:

- 1.** Von den Holzelementen sollten Kot, Essensreste, Pflanzen und Erde regelmäßig entfernt werden. Je nach Verschmutzungsgrad sollte der gesamte Boden periodisch mit milden Reinigungsmitteln (z. B. Kernseife) und einer Bürste gewaschen werden. Hartnäckige Verschmutzungen können mit einem Hochdruckreiniger entfernt werden.
- 2.** Mindestens einmal pro Jahr (wir empfehlen zweimal) sollte der Boden gewaschen, getrocknet und dann mit Schleifpapier von der Körnung P40 bis P80 geschliffen und anschließend geölt werden.